

Maßgeschneiderte Lösungen

für Verbrauchermärkte, Gewerbe- und Industriebetriebe

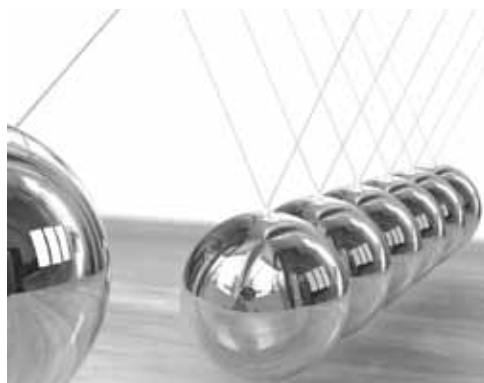

Pendeltüren





PVC-Pendeltür Type BKM oder BKS

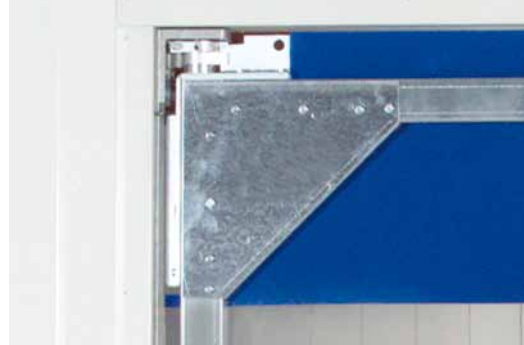

PVC-Pendeltür Detail Schließmechanismus



PVC-Pendeltür Detail untere Lagerung

PVC-Pendeltüren Type „BKM“ und „BKS“

PVC-Pendeltüren gehören zu den Klassikern in der Tür- und Torbranche und haben sich über viele Jahre in der Industrie und im Gewerbe bewährt. Immer wenn es darum geht kostengünstig eine Öffnung zu verschließen und einen schnellen Personen- bzw. Materialfluss zu gewährleisten, kommt man an PVC-Pendeltüren nicht vorbei. Durch das flexible Türblatt aus Weich-PVC wird die Ware geschont und das Passieren der Öffnung erleichtert. Die Pendeltüren werden durch das Anfahren bzw. Aufstoßen geöffnet und schließen schnell und automatisch mittels eingebauten Schließvorrichtungen. Hierdurch wird Wärme- bzw. Kälteverlust im Tiefkühlbereich deutlich minimiert. Aufgrund der guten Schalldämmeigenschaften eignen sich PVC-Pendeltüren auch als Lärmschutz.

Standards für alle PVC-Pendeltüren:

Die Türblätter bestehen aus flexiblem transparenten Weich-PVC in Normalqualität in der Stärke 7 mm. Die Schließvorrichtungen sind einstellbar und im Rahmenprofil integriert. Sämtliche Pendeltüren sind ausgelegt für einen beidseitigen Öffnungswinkel von 90°. Um die Montage vor Ort zu vereinfachen und zu verkürzen, werden **alle Pendeltüren** vormontiert ausgeliefert.

PVC-Pendeltüren Type "BKM" und "BKM-V2A":

Bei der PVC-Pendeltür Type "BKM" und "BKM-V2A" handelt es sich um eine mittelschwere Industrieausführung. Diese Pendeltür ist bis zu einer Öffnungsgröße von 3.000 x 3.000 mm lieferbar. Die Rahmenprofile bestehen aus verzinktem Stahl bzw. bei der Type "BKM-V2A" aus Edelstahl (1.4301) in 2 bis 2,5 mm Stärke. In der Standardausführung werden die Pendeltüren mit einem Türstockrahmen aus Hutprofil 110 x 20 mm oder **ohne Aufpreis** aus Flachprofil 60 x 6 mm ausgeliefert.

PVC-Pendeltüren Type "BKS" und "BKSV":

Bei der PVC-Pendeltür Type "BKS" und "BKSV" handelt es sich um eine schwere Industrieausführung. Diese Pendeltür ist bis zu einer Öffnungsgröße von 6.000 x 6.000 mm lieferbar. Die Rahmenprofile bestehen aus verzinktem Stahl in ca. 3 mm Stärke. Die Pendeltür entspricht dem Aufbau der Pendeltür Type "BKM" jedoch werden sämtliche Bauteile den statischen Anforderungen entsprechend angepasst. In der Standardausführung werden die Pendeltüren mit einem Türstockrahmen aus Hutprofil 165 x 20 mm (nur "BKS") oder **ohne Aufpreis** aus Flachprofil 80 x 8 mm ("BKS") oder Flachprofil 100 x 10 mm ("BKSV") ausgeliefert.

Türblätter flexibel aus Weich-PVC:

- **"trans":** transparent in Normalqualität
temperaturbeständig von -30° bis +60°
- **"trans"-K:** transparent in Tiefkühlqualität
temperaturbeständig von -40° bis +40°
- **"lebensmittelecht":** transparent in Normalqualität (**neu**)
physiologisch unbedenklich
- **"leg":** transparent mit einer Netzeinlage in Normalqualität
- **"poly":** Türblätter mit einer farbigen Gewebeeinlage
in Normalqualität, mit Sichtfenster oder Sichtstreifen

Optionen für PVC-Pendeltüren:

Zahlreiche Optionen runden das Lieferprogramm ab und ermöglichen den Einsatz einer Pendeltür auch bei ungewöhnlichen baulichen Gegebenheiten. Steigern Sie die Lebensdauer einer Pendeltür und entscheiden Sie sich für eine Pendeltür mit einem elektrischen Antrieb.

Zu den Optionen gehören weiterhin 90° Feststeller, Türstockrahmen unterschiedlichster Art, Pendelklappen und Rohrbahnaufsätze, Prallschutzleisten, Sockelverstärkungen uvm....

EINSATZ DER PENDELTÜREN IN

- fleischverarbeitenden Betrieben
- Verbrauchermärkten
- Lebensmittelverarbeitenden Betrieben
- Lagerhallen
- Kühlhäusern
- Gewerbe- und Industriebetrieben
- Krankenhäusern
- Bahnhöfen und Flughäfen
- öffentlichen Gebäuden uvm.



rote Pendeltür mit runden Fenstern



PVC-Pendeltür mit Prallschutz



graue Pendeltür mit eckigen Fenstern

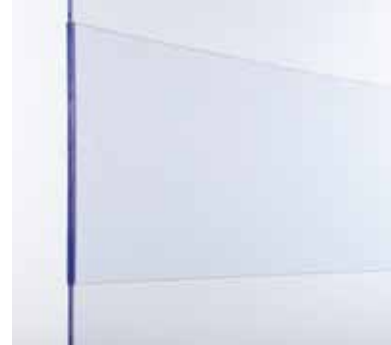

Prallschutz für PVC-Pendeltüren

Aufbau der PVC-Pendeltüren





PVC-Pendeltür Detail Eckverstärkung



90° Magnetfeststeller für Pendeltür Type "BKM"



90° Hakenfeststeller für Pendeltür Type "BKS"

PVC-Pendeltüren

Pendeltür (Standard)

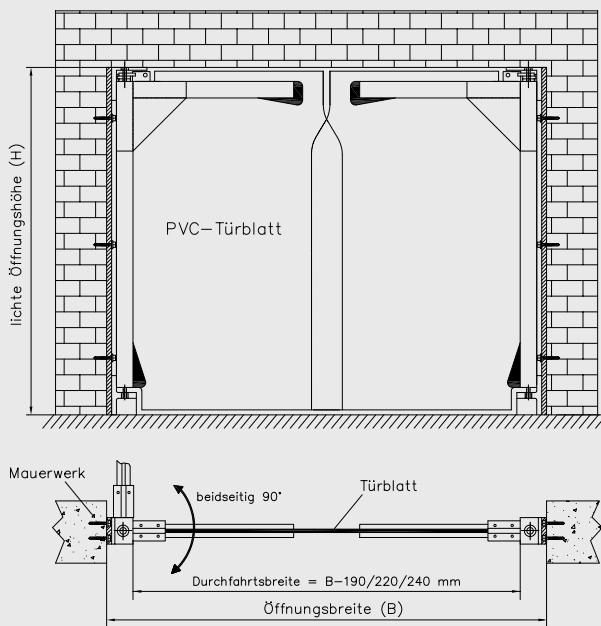

Optionen

- 90° Magnetfeststeller mit Wandhalterung für Pendeltüren Type "BKM" und "BKM-V2A"
- 90° Hakenfeststeller mit Winkelhalterung für Pendeltüren Type "BKS" und "BKS"
- Türblätter transparent in Tiefkühlqualität, -40° bis +40° C
- Türblätter transparent mit hochreißfester Netzeinlage
- Türblätter mit farbiger hochreißfester Gewebeeinlage und Sichtfenster oder Sichtstreifen
- Prallschutz oder Sockelverstärkung aus Weich-PVC, transparent in den Stärken 3, 4, 5 oder 7 mm
- Prallschutz oder Sockelverstärkung aus Weich-PVC, transparent mit farbiger Gewebeeinlage in den Stärken 3,5 oder 4,5 mm
- Pendelklappe oder Rohrbahnaufsatz zur Anordnung oberhalb der Pendeltür
- Pendeltür Type "HL" ausgelegt zur Anordnung hinter der Laibung. Öffnungswinkel 90°/110°, in eine Richtung keine Durchfahrtsbreiteneinschränkung
- Beschichtung der von außen sichtbaren Stahlteile nach RAL
- Elektrischer Antrieb Type DF für Pendeltüren

Türstockrahmen (Standard)

Flachprofil

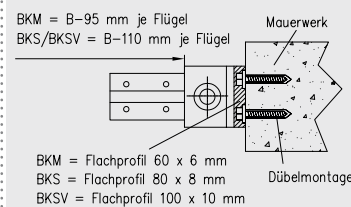

Hutprofil

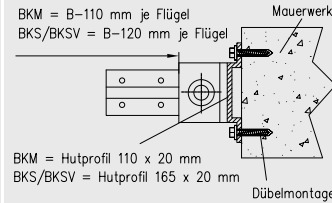

Türstockrahmen (Optional)

U-Zarge 1 - 3-tlg.

nur für Type "BKM" und "BKM-V2A"

Innenweite ab 60 mm

Materialstärke 1,5 - 2 mm

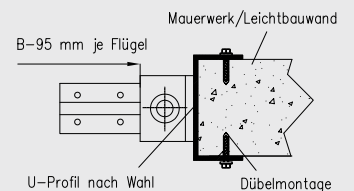

Pendeltür mit Distanzprofil zur Montage hinter ein vorhandenes Tor

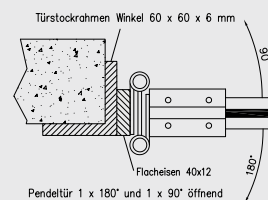
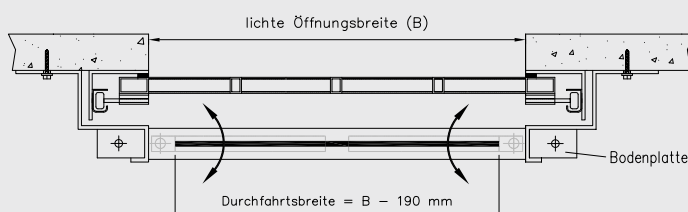

Pendeltür mit Doppelfederband

nur für Type "BKM-V2A"

Türstockrahmen aus Winkel- oder Flachprofil

weitere Türstockrahmen: Rohrprofil, U-Profil 80 x 45 x 6 mm
Sondertürstockrahmen auf Anfrage



transparente Pendeltür mit Prallschutz



Prallschutz mit Warnstreifen

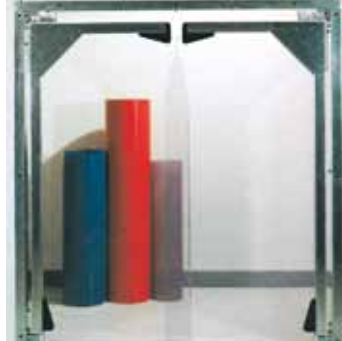

PVC-Pendeltür



blaue Pendeltür mit Sichtstreifen

PVC-Pendeltüren technische Daten

	BKM	BKM-V2A	BKS	BKSV
Max. Öffnungsgröße in mm bei 2-flg. Pendeltüren	3.000 x 3.000	3.000 x 3.000	Breite = 3.750 Höhe = 4.500	6.000 x 6.000
Türblätter "trans" in Normalqualität, transparent 7 mm stark	•	•	•	•
Türblätter "trans" in Normalqualität, transparent 10 mm stark	◇	◇	◇	◇
Türblätter "trans"-K in Tiefkühlqualität, transparent 7 mm stark	◇	◇	◇	◇
Türblätter "trans"-K in Tiefkühlqualität, transparent 10 mm stark	-	-	-	-
Türblätter "leg" in Normalqualität, transparent mit einer Gewebeeinlage 7 oder 10 mm stark	◇	◇	◇	◇
Türblätter "poly" in Normalqualität, mit einer farbigen Gewebeeinlage 7, 8, 5 oder 10 mm stark	◇	◇	◇	◇
Türblätter aus überlappenden PVC-Streifen	◇	◇	◇	◇
Prallschutz aus Weich-PVC	◇	◇	◇	◇
Rahmenprofil Stärke in mm	2,5	2	3	3
Stahlteile	verzinkt	verzinkt	verzinkt	verzinkt
Türstockrahmen (Standard)	Hutprofil 110 x 20 mm oder Flachprofil 60 x 6 mm	Hutprofil 110 x 20 mm oder Flachprofil 60 x 6 mm	Hutprofil 165 x 20 mm oder Flachprofil 80 x 8 mm	Flachprofil 100 x 10 mm
Türstockrahmen (Optional)	U-Zarge ab 60 mm IW, Flachprofil 60 x 10, 80 x 8, 80 x 10 oder 100 x 10 mm U-Profil 80 x 45 x 6 mm Winkelprofil 60 x 60 x 6 mm Vierkantrohr 60 x 60, 80 x 60 oder 100 x 100 mm 3-tlg. Tordistanzprofil	U-Zarge ab 60 mm IW, Flachprofil 60 x 10, 80 x 8, 80 x 10 oder 100 x 10 mm U-Profil 80 x 45 x 6 mm Winkelprofil 60 x 60 x 6 mm Vierkantrohr 60 x 60, 80 x 60 oder 100 x 100 mm 3-tlg. Tordistanzprofil		
90° Feststeller	◇	◇	◇	◇
Pendelklappe oder Rohrbahnaufsatz	◇	◇	◇	◇
E-Antrieb	◇	◇	◇	◇

• = Standard ◇ = Optional - = nicht lieferbar



Pendeltür PE-15, Türblatt rot



Hartkunststoff-Pendeltür oberes Lager



Hartkunststoff-Pendeltür unteres Lager



Pendeltür PE-15 mit federndem Anfahrerschutz

Pendeltüren Type "PE-15", "PC-5", "PEC-5/15" und "HPW"

Die Anforderungen aus dem lebensmittelverarbeitenden Gewerbe speziell im Hinblick auf die Hygiene haben dazu beigetragen, eine komplett neue Pendeltür zu entwickeln. Daraus ist die Hartkunststoff-Pendeltür in den Varianten "PE-15", "PC-5", "PEC-5/15" und "HPW" entstanden. Die Pendeltüren verfügen über die gleiche Basiskonstruktion und unterscheiden sich lediglich bei den Türblättern. Hierdurch entstehen geringere Kosten bei der Produktion und das wirkt sich vorteilhaft für den Kunden aus.

Die Pendeltüren werden durch das Anfahren mit leichten Geräten (Hubwagen, Transportbehälter etc.) bzw. Aufstoßen geöffnet und schließen schnell und automatisch mittels im Türprofil integrierten Schließvorrichtungen. Hierdurch wird der Wärme- bzw. Kälteverlust im Kühlbereich deutlich minimiert.

Standards für alle Hartkunststoff-Pendeltüren:

Bei der Basiskonstruktion bestehen sämtliche Stahlteile aus V2A (1.4301) und die Türblätter je nach Type aus Polyethylen (PE), Polycarbonat (PC) oder aus Kompaktplatten mit unterschiedlichen Dekoren. Die Schließvorrichtungen sind im Rahmenprofil integriert, einstellbar und vor Feuchtigkeit geschützt. Die Pendeltüren sind ausgelegt für einen beidseitigen Öffnungswinkel von 90° und werden mit einem Türstockrahmen aus Flachprofil 60 x 6 mm oder **ohne Aufpreis** aus Hutprofil 110 x 20 mm geliefert. Um die Montage vor Ort zu vereinfachen und zu verkürzen, werden **alle Pendeltüren vormontiert** ausgeliefert.

Pendeltüren Type "PE-15":



Bei der Pendeltür Type "PE-15" bestehen die Türblätter aus Polyethylen (PE) in 15 mm Stärke und im Standardfarbton weiß. Auf Wunsch sind auch farbige Türblätter erhältlich. Für eine gute Sicht sorgen Fenster aus glasklarem Acryl im Standardformat 400 x 600 mm mit Runddecken. Alternativ hierzu sind auch runde oder ovale Fenster lieferbar. Die Pendeltür ist bis zu einer Öffnungsgröße von 2.800 x 2.800 mm ausgelegt.

Pendeltüren Type "PC-5":



Im Unterschied zu der Pendeltür Type "PE-15" bestehen die Türblätter aus bruchfestem, glasklarem Polycarbonat (PC) in 5 mm Stärke. Diese Tür eignet sich nur für den Personenverkehr und bietet aufgrund der transparenten Türblätter ein Maximum an Sicht. Als Besonderheit können die Türblätter auch in strukturierter, undurchsichtiger (Duschglas) Ausführung geliefert werden.

Pendeltüren Type "PEC-5/15":



Bei der Pendeltür Type "PEC-5/15" bestehen die Türblätter im oberen Bereich aus Polycarbonat in 5 mm Stärke und im unteren Bereich aus Polyethylen in 15 mm Stärke im Farbton weiß. Hierdurch ist die Pendeltür für den Personenverkehr mit leichten Geräten, Transportbehältern usw. geeignet.

Pendeltüren Type "HPW":



Die Pendeltür Type "HPW" ist die neueste Variante und bietet sehr viele Designmöglichkeiten. Die Türblätter bestehen aus formstabilen Kompaktplatten in 15 mm Stärke. Es stehen über 200 verschiedene Dekore zur Verfügung und können durch Ihre eigenen Motive ergänzt werden. Die Pendeltüren sind für Personenverkehr mit leichten Geräten und Transportbehältern ausgelegt.

Optionen für Hartkunststoff-Pendeltüren:

Zahlreiche Optionen runden das Lieferprogramm ab und ermöglichen den Einsatz einer Pendeltür auch bei ungewöhnlichen baulichen Gegebenheiten. Steigern Sie die Lebensdauer einer Pendeltür und entscheiden Sie sich für eine Pendeltür mit einem elektrischen Antrieb.

Zu den Optionen gehören weiterhin 90° Feststeller, Türstockrahmen unterschiedlichster Art, Pendelklappen und Rohrbahnaufsätze, Prallschutzleisten, Sockelverstärkungen uvm....



Pendeltür PE-15, Türblatt weiß



Pendeltür HPW mit Holzdekor



Pendeltür PC-5



Pendeltür PEC-5/15

Aufbau der Hartkunststoff-Pendeltüren





Pendeltür PEC-5/15 mit Duschglas und glasklar



Türblatteinfassung aus ALU E6 EV1 und V2A (1.3401)



Prallschutz aus Polyethylen

Hartkunststoff-Pendeltüren Optionen und Zubehör

Hartkunststoff-Pendeltür PE-15

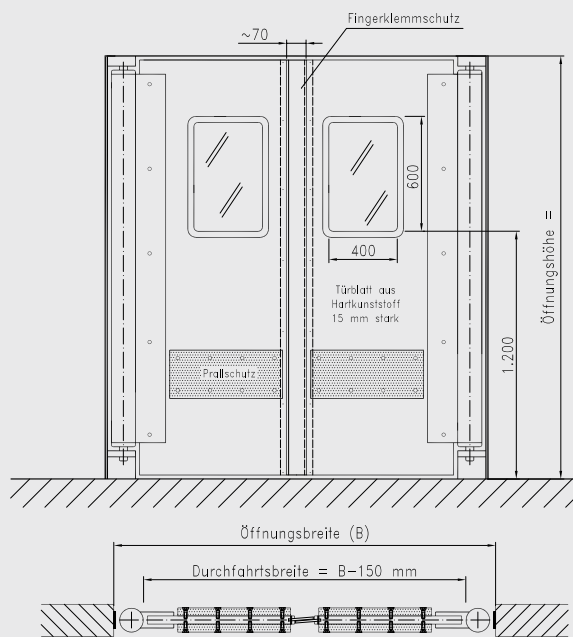

Optionen

- einseitiger 90° Feststeller integriert im Türblatteinfassprofil
- Nassbereich-Kit für den 90° Feststeller bei extrem feuchter Umgebung
- Türblätter aus Polyethylen in vielen attraktiven Farbtönen, temperaturbeständig -30° bis +40° C
- Türblätter aus Polycarbonat, glasklar oder strukturiert
- Türblätter kombiniert aus Polyethylen und Polycarbonat
- Türblätter aus Kompaktplatten mit über 200 Dekoren oder auf Wunsch mit eigenem Dekor nach Vorlage
- Prallschutz oder Sockelverstärkung aus Polyethylen, Kompaktplatten oder Stahl
- Sichtfenster rund oder oval mit Gummiklemmprofil
- Sichtfenster rund rahmenlos im Türblatt eingesetzt
- Sichtfenster flächenbündig mit Edelstahlrahmen
- Pendelklappe, Rohrbahnaufsatz oder Festelement zur Anordnung oberhalb der Pendeltür
- Pendeltür mit Doppelfederbändern
- elektrischer Antrieb Type DF für Pendeltüren

Türstockrahmen (Standard)

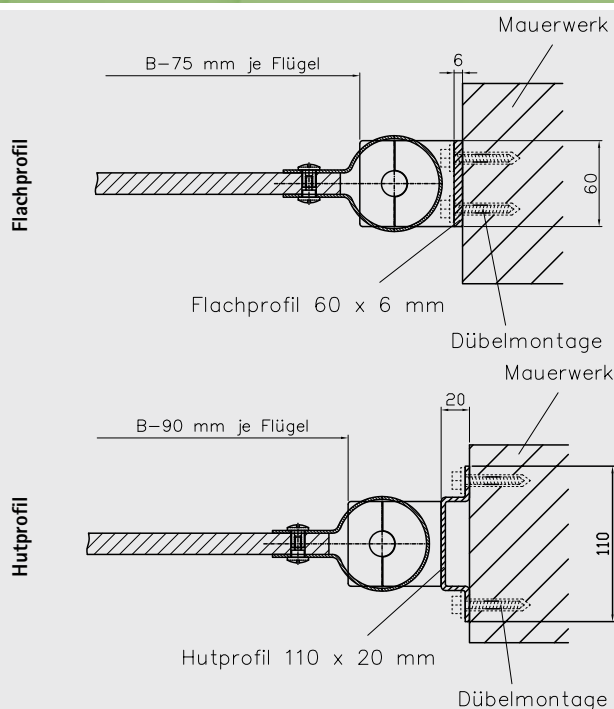

Türstockrahmen (Optional)

U-Zarge 1- bis 3-teilig

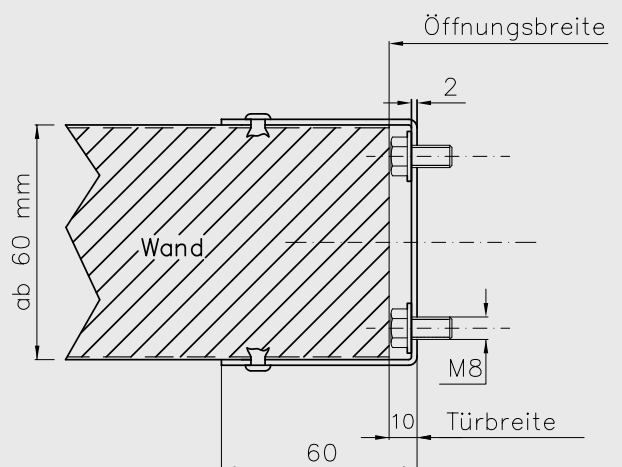

weitere Türstockrahmen: Rohr- und Winkelprofil
Sondertürstockrahmen auf Anfrage



PVC-Pendeltür mit E-Antrieb



Hartkunststoff-Pendeltür mit E-Antrieb



Hartkunststoff-Pendeltür mit E-Antrieb

Elektrische Antriebe für Pendeltüren

Erhöhen Sie den Komfort und die Lebensdauer der Pendeltüren mittels elektrischem Antrieb. Der Antrieb ist für sämtliche Pendeltüren ausgelegt. Bei Pendeltüren bis 3 x 3 m ist der Antrieb bzw. alle von außen sichtbaren Stahlteile auch in Edelstahl (1.4301) lieferbar. Die Pendeltür mit E-Antrieb kann durch verschiedene Impulsgeber geöffnet werden. Das Schließen erfolgt nach Ablauf einer einstellbaren Zeit.

Lieferumfang:

- Steuerung fix und fertig verdrahtet im separaten Schalt-schrank, ausgeführt in Schutzart IP54, komplett mit Steuerleitung und abschließbarem Hauptschalter
- Beidseitig 90° öffnend oder einseitig (optional)
- Anschluss: 230/400 V; 10 A, Zuleitung: 5 x 1,5 mm²
- Öffnen durch Kurzimpuls, Schließen automatisch
- Integrierte Funktion "Dauerauf"
- Eingebaute Überlastsicherung für Antriebseinheit
- Allseitig geschlossenes Gehäuse
- automatische Not-Betätigung bei Stromausfall
- 3-tlg. selbsttragende Rahmenkonstruktion zur Anordnung der gesamten Einheit vor die Öffnung
- Stahlteile verzinkt, grundiert und endbeschichtet im Standardfarbton RAL 7035 lichtgrau

Optionen und Zubehör:

- Schaltungsart "B", d. h. jeweils Kurzimpuls für Öffnen und Schließen
- Impulsgeber nach Wahl
- Rahmenkonstruktion zu der gesamten Einheit in die Öffnung
- Mittig geteiltes Antriebsgehäuse für Kranbahnträger etc.
- Sämtliche von außen sichtbaren Stahlteile in V2A (1.4301) für Pendeltüren bis 3 x 3 m
- Beschichtung der von außen sichtbaren Stahlteile im Farbton nach Wahl
- E-Antrieb Type DF 100 für max. Türfläche bis 13 m² (2-flg. Türen)
- E-Antrieb Type DF 200 für max. Türfläche bis 21 m² (2-flg. Türen)



PVC-Pendeltür mit E-Antrieb Type DF 100

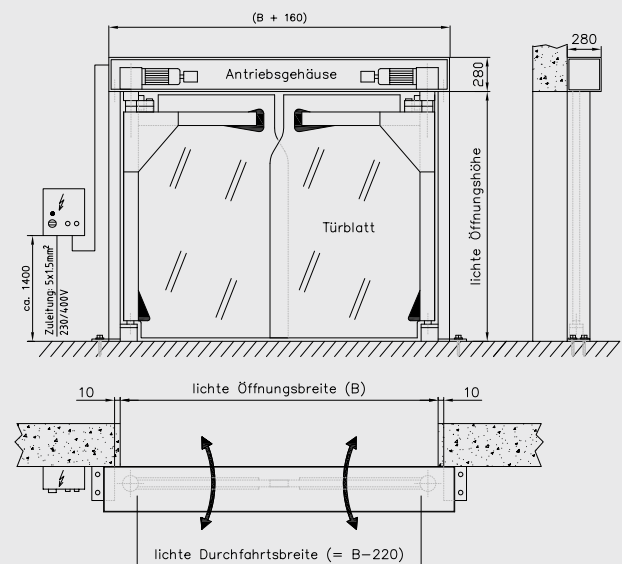

Unser Lieferprogramm:

-  Hofeinfahrtstore
-  Drehtore und Drehkreuzanlagen
-  Elektrische Schranken u. Handtorschranken
-  Stahlfalttore
-  Schiebetore
-  PVC-Schnelllauf-Rolltore
-  PVC-Falttore
-  Pendeltüren
-  PVC-Streifenvorhänge
-  Weich-PVC-Material u. Polyethylen
-  Schweißerschutz

Alle Leistungen aus einer Hand:

- Sorgfältige Planung
- Erstellung von Einbauzeichnungen
- Maßgenaue Herstellung
- Lieferung
- Montage
- Wartung
- Service



**Industrietore
Antriebssysteme**

WICON Industrietore GmbH

Dieselstraße 10 · 59609 Anröchte

Telefon: +49 (0) 2947 9745-0

Telefax: +49 (0) 2947 9745-33

info@wicon-industrietore.de

www.wicon-industrietore.de

